



AXIS 221 Network Camera Installation Guide

ENGLISH

FRANCAIS

DEUTSCH

ESPAÑOL

ITALIANO

AXIS 221 Network Camera Installation Guide

This installation guide provides instructions for installing the AXIS 221 Network Camera on your network. For all other aspects of using the product, please see the AXIS 221 User’s Manual, available on the CD included in this package, or from www.axis.com

Installation steps

Follow these steps to install the AXIS 221 on your local network (LAN):

1. Check the package contents against the list below.
2. Familiarize yourself with the AXIS 221. See the illustrations on page 4.
3. Connect the camera. See page 4.
4. Set an IP address. See page 5 for information on the available methods.
5. Set the password. See page 9.

Package contents

Item	Notes
Network Camera	AXIS 221
Power adapter	Country-specific
Camera stand	Includes 1 adjustable screw mount, 1 base plate and 2 extension sections
Terminal block connectors	1 x 10-pin connector block for connecting external devices to the I/O terminal connector 1 x 3-pin connector block for connecting power to the 3-pin power connector
CD	Installation tool and other software, product documentation
Printed Materials	<ul style="list-style-type: none"> • AXIS 221 Installation Guide (this document) • Axis Warranty Document

Important!

To use the AXIS 221 outdoors it must be installed in an outdoor enclosure. For more information on outdoor enclosures, please visit www.axis.com

Overview

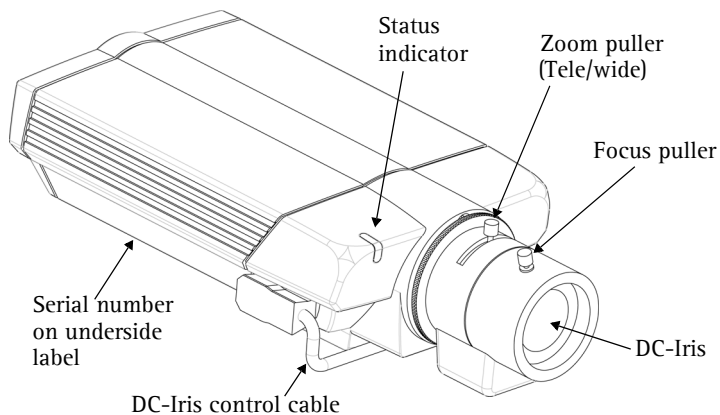

Rear panel

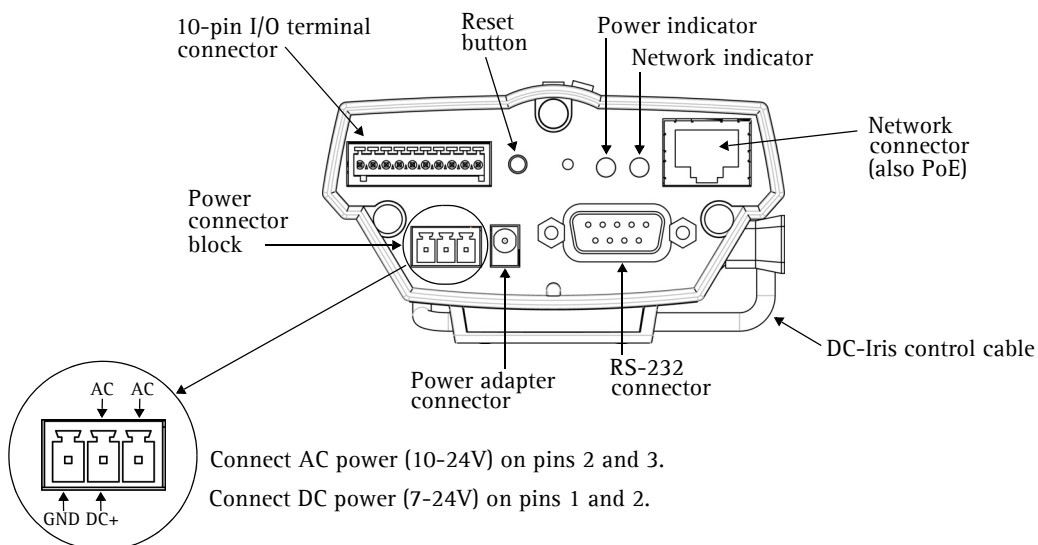

Connections

1. Connect the AXIS 221 to your network using a standard network cable.
2. Connect power, using one of the 3 supported methods listed below:
 - The supplied power adapter.
 - PoE (Power over Ethernet) via the network cable. This will automatically be detected if available via the network.
 - The power connector block on the rear panel. See the illustration above.

Setting the IP address

The AXIS 221 is designed for use on an Ethernet network and must be assigned an IP address to make it accessible.

AXIS IP Utility

AXIS IP Utility is the recommended method for setting an IP address in Windows. This free application can be used on networks with or without a DHCP server. See page 6 for more information.

All installation methods

This table shows all of the available methods for setting or discovering the IP address. Select a method from the left-hand column and check the requirements for it to the right.

ENGLISH

Requirements →	DHCP Server in network	Install on same network segment	Internet connection with no HTTP proxy	Operating system
Installation methods ↓				
AXIS IP Utility (recommended method) See page 6	Optional	Required		Windows
UPnP™ See page 7	Optional	Required		Windows (ME or XP)
ARP/Ping See page 7		Required		All
AXIS Dynamic DNS Service See page 8	Recommended		Required	All
View DHCP server admin pages for IP address (See note below)	Required			All

- Notes:**
- UPnP™ and DHCP are both enabled by default in the AXIS 221.
 - The AXIS 221 has the default IP address 192.168.0.90
 - To view the admin pages for the DHCP server, please see the server's own documentation. You may need to contact your network administrator.
 - If setting the IP address fails, check that there is no firewall blocking the operation.

AXIS IP Utility

AXIS IP Utility is a free Windows application that discovers and displays Axis devices on your network.

The application can also be used to manually set a static IP address.

Note that you must install the AXIS 221 on the same network segment (physical subnet) as the computer running AXIS IP Utility.

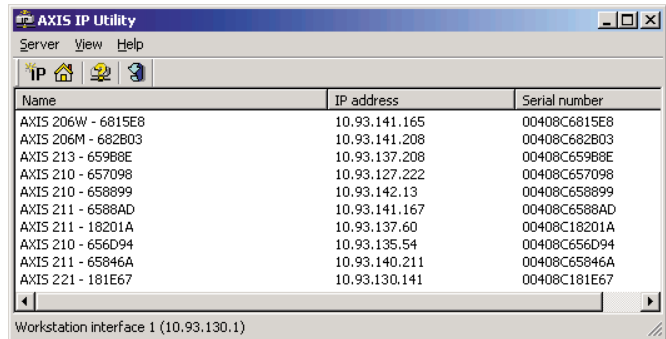

AXIS IP Utility is available on the CD supplied with this product, or it can be downloaded from www.axis.com/techsup

Automatic discovery

1. Check that the AXIS 221 is connected to the network and that power has been applied.
2. Start AXIS IP Utility. When the AXIS 221 appears in the window, double-click it to open the camera's home page.
3. See page 9 for instructions on how to set the password.

Set the IP address manually

1. Acquire an unused IP address on the same network segment your computer is connected to.
2. Click the button  (Set IP address using serial number) and enter the serial number and IP address for the AXIS 221.
3. Click the Set IP button and then restart the AXIS 221 (within 2 minutes).
4. Click View Home Page to access the AXIS 221 web pages.
5. See page 9 for instructions on how to set the password.

Note:

AXIS IP Utility can be used to change a dynamically set IP address to a static one.

UPnP™

UPnP™ functionality is enabled by default in the AXIS 221. If also enabled on your computer (Windows ME or XP), the camera will automatically be detected and a new icon will be added to “My Network Places.” Click this icon to access the AXIS 221.

See also page 9 for instructions on how to set the password.

Note:

To install the UPnP™ service on your computer, open the Control Panel from the **Start Menu** and select **Add/Remove Programs**. Select **Add/Remove Windows Components** and open the **Networking Services** section. Click **Details** and then select **UPnP** as the service to add.

UPnP™ is a certification mark of the UPnP™ Implementers Corporation.

ENGLISH

Manual Installation with ARP/Ping

1. Acquire an unused IP address on the same network segment your computer is connected to.
2. Locate the serial number (S/N) on the camera’s underside label (see page 4).
3. Open a Command Prompt on your computer. As appropriate for your operating system, enter the following commands:

Windows syntax:	Windows example:
arp -s <IP Address> <Serial Number> ping -l 408 -t <IP Address>	arp -s 192.168.0.125 00-40-8c-18-10-00 ping -l 408 -t 192.168.0.125
UNIX/Linux/Mac syntax:	UNIX/Linux/Mac example:
arp -s <IP Address> <Serial Number> temp ping -s 408 <IP Address>	arp -s 192.168.0.125 00:40:8c:18:10:00 temp ping -s 408 192.168.0.125

4. Check that the network cable is connected. Start/restart the camera by disconnecting and reconnecting power, which must be done within 2 minutes of entering the ARP command.
5. Close the Command prompt when you see ‘Reply from 192.168.0.125: ...’ or similar.
6. Start your browser, type in http://<IP address> in the Location/Address field and press **Enter** on your keyboard.
7. See page 9 for instructions on how to set the password.

Notes:

- To open a command prompt in Windows: from the Start menu, select Run... and type cmd (or command in Windows 98/ME). Click OK.
- To use the ARP command on a Mac OS X, use the Terminal utility, which is found under Application > Utilities.

The AXIS Internet Dynamic DNS Service

The AXIS Internet Dynamic DNS Service is a free service provided by Axis, which allows you to quickly and simply install your camera, which then receives a static name (DNS name) and a dynamic IP address. More information about the AXIS Internet Dynamic DNS Service is available at www.axiscam.net

To perform this procedure, your network should have an Internet connection with no HTTP proxy, and IP addresses should preferably be assigned via DHCP.

Follow these instructions:

1. After making the connections for network and power, wait for the Status indicator on the front of the camera to show a steady green.
2. Press the **Reset** button on the rear of the camera once. The Status indicator flashes green while it connects to the AXIS Internet Dynamic DNS Service.
3. Wait for the Status indicator to go back to showing a steady green.
4. To complete the installation, now visit www.axiscam.net from an Internet connected computer. This must be done within 60 minutes of pressing the Control button.
5. Follow the on-screen instructions provided by the AXIS Internet Dynamic DNS Service. You will need the product's serial number to complete the installation. See page 4. See also page 9 for instructions on how to set the password.

Important!

Please note that this procedure will send the AXIS 221's IP address, firmware version, product type and serial number to the AXIS Internet Dynamic DNS Service. **No** personal information is transferred.

To remove the DNS name and unregister from this service, open the Setup pages in the AXIS 221, click **System Options > Network > TCP/IP > Basic**, click the **Settings** button for the AXIS Internet Dynamic DNS Service and finally, click the **Remove** button.

Setting the Password

1. When accessing the AXIS 221 for the first time, the 'Configure Root Password' dialog will be displayed on the screen.
2. Enter a password and then re-enter it, to confirm the spelling. Click OK.
3. The 'Enter Network Password' dialog will appear. Enter the User name: **root**
Note: The default administrator user name **root** is permanent and cannot be deleted.
4. Enter the password as set in step 2 above, and click **OK**. If the password is lost, the AXIS 221 must be reset to the factory default settings. See page 10.
5. If required, click **Yes** to install AMC (AXIS Media Control), to allow viewing of the video stream in your browser. You will need administrator rights on the computer to do this.
6. The Live View page of the AXIS 221 is displayed, complete with links to the Setup tools, which allow you to customize the camera to your specific needs.

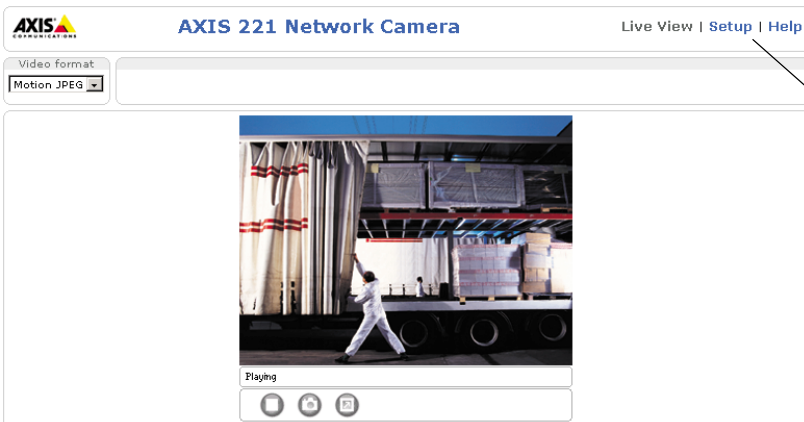
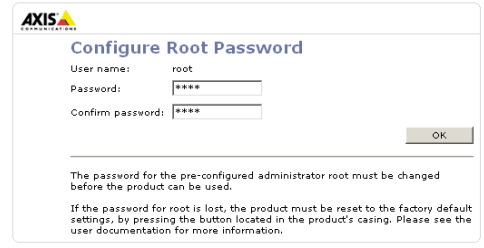

→ **Help** - Displays online help on all aspects of using the camera.

→ **Setup** - Provides all the necessary tools for setting up the camera to requirements.

Accessing the AXIS 221 from the Internet

Once installed, your AXIS 221 is accessible on your local network (LAN). To access the camera from the Internet, network routers must be configured to allow incoming traffic, which is usually done on a specific port. Please refer to the documentation for your router for further instructions.

For more information on this and other topics, please visit the Axis Support Web at www.axis.com/techsup

Resetting to the Factory Default Settings

This will reset all parameters, including the IP address, to the Factory Default settings:

1. Disconnect power from the camera.
2. Press and hold the Reset button (rear panel) and reconnect power.
3. Keep the button pressed until the Status Indicator displays yellow (this may take up to 15 seconds), then release the button.
4. When the Status indicator displays green (which can take up to 1 minute) the camera is reset to the factory default settings.
5. Re-install the AXIS 221 using one of the methods described in this document.

More information

For more information, please see the AXIS 221 User's Manual, which is available on the CD included in this package. Updated versions can be obtained from www.axis.com

Guide d'installation de la caméra réseau AXIS 221

Ce guide d'installation vous explique comment installer la caméra réseau AXIS 221 sur votre réseau. Pour d'autres informations sur l'utilisation de ce produit, consultez le Manuel de l'utilisateur de l'AXIS 221 disponible sur le CD fourni ou surfez sur www.axis.com

Etapas de l'installation

Procédez comme suit pour installer la caméra AXIS 221 dans votre réseau local (LAN) :

1. Vérifiez le contenu de la livraison à l'aide de la liste ci-dessous.
2. Familiarisez-vous avec l'AXIS 221. Consultez les figures de la page 12.
3. Connectez la caméra. Reportez-vous à la page 12.
4. Paramétrez une adresse IP. Consultez la page 13 pour de plus amples informations sur les méthodes disponibles.
5. Définissez le mot de passe. Reportez-vous à la page 17.

Contenu de l'emballage

Article	Remarques
Caméra réseau	AXIS 221
Transformateur	Dépend du pays
Pied de la caméra	Comprend 1 vis de montage réglable, une plaque de base et 2 parties télescopiques.
Connecteurs pour terminaux	1 connecteur 10 broches pour la connexion d'équipements externes au connecteur E/S 1 connecteur 3 broches pour la connexion de l'alimentation au connecteur d'alimentation 3 broches
CD	Outil d'installation et autres logiciels, documentation produit
Documentation imprimée	<ul style="list-style-type: none"> • AXIS 221 Guide d'installation (le présent document) • Document de garantie d'Axis

Important !

Pour pouvoir être utilisée à l'extérieur, l'AXIS 221 doit être placée dans un **boîtier adapté**. Pour de plus amples informations sur les boîtiers extérieurs, surfez sur www.axis.com

Présentation

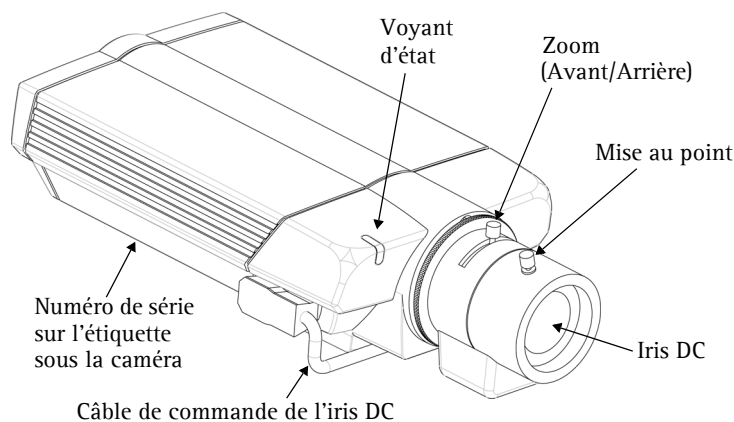

Face arrière

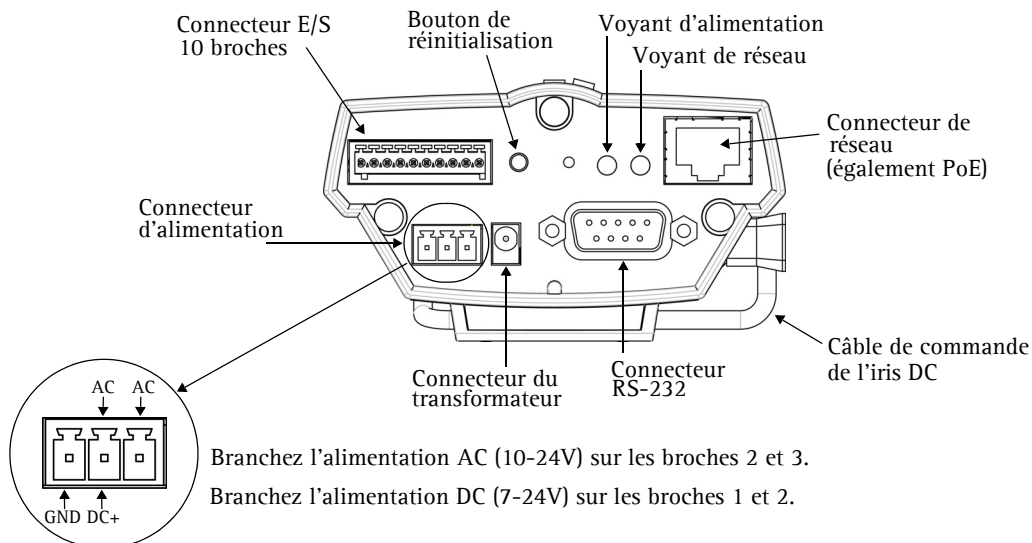

Branchements

1. Connectez l'AXIS 221 à votre réseau à l'aide d'un câble réseau standard.
2. Branchez l'alimentation à l'aide d'une des 3 méthodes disponibles reprises ci-dessous.
 - Le transformateur fourni.
 - PoE (Power over Ethernet) via le câble réseau. Cette connexion sera automatiquement détectée si elle est disponible via le réseau.
 - Le connecteur d'alimentation sur le panneau arrière. Consultez la figure ci-dessus.

Définition de l'adresse IP

L'AXIS 221 a été conçue pour être utilisée sur un réseau Ethernet et doit se voir attribuer une adresse IP pour être accessible.

Application AXIS IP Utility

Nous recommandons l'utilisation de l'application AXIS IP Utility pour la définition d'une adresse IP sous Windows. Cette application gratuite peut être utilisée sur des réseaux avec ou sans serveur DHCP. Reportez-vous à la page 14 pour plus d'informations.

Toutes les méthodes d'installation

Ce tableau reprend toutes les méthodes disponibles permettant de définir ou de déterminer l'adresse IP. Sélectionnez une méthode dans la colonne de gauche et vérifiez-en les conditions dans la colonne de droite.

Configuration minimale Méthodes d'installation ↓ requise →	Serveur DHCP dans le réseau	Installation sur le même segment de réseau	Connexion Internet sans proxy HTTP	Système d'exploitation
Application AXIS IP Utility (méthode recommandée) Voir page 14	En option	Nécessaire		Windows
UPnP™ Voir page 15	En option	Nécessaire		Windows (ME ou XP)
ARP/Ping Voir page 15		Nécessaire		Tous
AXIS Dynamic DNS Service Voir page 16	Recommandé		Nécessaire	Tous
Consultez les pages administratives du serveur DHCP pour l'adresse IP (Voir remarque ci-dessous)	Nécessaire			Tous

- Remarques :**
- UPnP™ et DHCP sont tous deux activés par défaut dans l'AXIS 221.
 - L'adresse IP par défaut de l'AXIS 221 est 192.168.0.90.
 - Pour consulter les pages administratives du serveur DHCP, veuillez vous référer à la documentation du serveur. Il est possible que vous deviez contacter l'administrateur de votre réseau.
 - En cas d'échec de la définition de l'adresse IP, vérifiez qu'aucun pare-feu ne bloque l'opération.

Application AXIS IP Utility

L'utilitaire AXIS IP Utility est une application Windows gratuite servant à détecter et afficher les périphériques Axis de votre réseau.

Cette application peut également être utilisée pour définir manuellement une adresse IP statique.

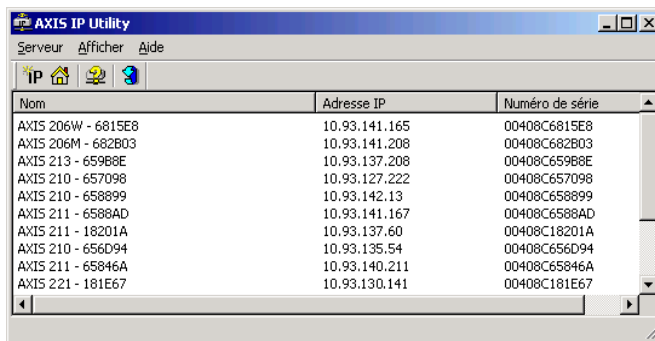

Nom	Adresse IP	Numéro de série
AXIS 206W - 6815E8	10.93.141.165	00408C6815E8
AXIS 206M - 682B03	10.93.141.208	00408C682B03
AXIS 213 - 659B8E	10.93.137.208	00408C659B8E
AXIS 210 - 657098	10.93.127.222	00408C657098
AXIS 210 - 658899	10.93.142.13	00408C658899
AXIS 211 - 6588AD	10.93.141.167	00408C6588AD
AXIS 211 - 18201A	10.93.137.60	00408C18201A
AXIS 210 - 656D94	10.93.135.54	00408C656D94
AXIS 211 - 65846A	10.93.140.211	00408C65846A
AXIS 221 - 181E67	10.93.130.141	00408C181E67

Notez que vous devez installer l'AXIS 221 sur le même segment de réseau (sous-réseau physique) que l'ordinateur exécutant l'application AXIS IP Utility.

L'application AXIS IP Utility est disponible sur le CD fourni avec ce produit ou peut être téléchargée sur www.axis.com/techsup

Détection automatique

1. Vérifiez que l'AXIS 221 est connectée au réseau et que l'alimentation est activée.
2. Démarrez AXIS IP Utility. Double-cliquez sur l'icône AXIS 221 lorsqu'elle apparaît dans la fenêtre de façon à ouvrir la page d'accueil.
3. Consultez la page 17 pour savoir comment définir le mot de passe.

Définition manuelle de l'adresse IP.

1. Trouvez une adresse IP inutilisée sur le même segment de réseau que celui de votre ordinateur.
2. Cliquez sur le bouton  (Paramétrer l'adresse IP en utilisant le numéro de série) puis saisissez le numéro de série et l'adresse IP de l'AXIS 221.
3. Cliquez sur le bouton Paramétrer IP puis redémarrez l'AXIS 221 (dans les 2 minutes).
4. Cliquez sur Afficher page d'accueil pour accéder aux pages Web de l'AXIS 221.
5. Consultez la page 17 pour savoir comment définir le mot de passe.

Remarque :

AXIS IP Utility peut servir à transformer une adresse IP dynamique en une adresse IP statique.

UPnP™

La fonction UPnP™ est activée par défaut dans l'AXIS 221. Si elle est aussi activée sur votre ordinateur (Windows ME ou XP), la caméra sera automatiquement détectée et une nouvelle icône sera ajoutée à « Mes emplacements réseau ». Cliquez sur cette icône pour accéder à la caméra AXIS 221.

Consultez également la page 17 pour savoir comment définir le mot de passe.

Remarque :

Pour installer le service UPnP™ sur votre ordinateur, ouvrez le Panneau de configuration depuis le menu **Démarrer** et sélectionnez **Ajout/suppression de programmes**. Sélectionnez **Ajouter/Supprimer des composants Windows** et ouvrez la section **Services de mise en réseau**. Cliquez sur **Détails**, puis sélectionnez **UPnP** comme service à ajouter.

UPnP™ est une marque de certification de UPnP™ Implementers Corporation.

Installation manuelle avec ARP/Ping

1. Trouvez une adresse IP inutilisée sur le même segment de réseau que celui de votre ordinateur.
2. Repérez le numéro de série (S/N) sur l'étiquette située sous la caméra (voir page 12).
3. Ouvrez une invite de commande sur votre ordinateur. En fonction de votre système d'exploitation, entrez les commandes suivantes :

Syntaxe pour Windows :	Exemple pour Windows :
arp -s <adresse IP> <numéro de série> ping -l 408 -t <adresse IP>	arp -s 192.168.0.125 00-40-8c-18-10-00 ping -l 408 -t 192.168.0.125
Syntaxe pour UNIX/Linux/Mac :	Exemple pour UNIX/Linux/Mac :
arp -s <adresse IP> <numéro de série> temp ping -s 408 <adresse IP >	arp -s 192.168.0.125 00:40:8c:18:10:00 temp ping -s 408 192.168.0.125

4. Contrôlez que le câble de réseau est branché. Démarrez/redémarrez la caméra en débranchant/rebranchant l'alimentation. Cette opération doit avoir lieu dans les 2 minutes qui suivent la saisie de la commande ARP.
5. Fermez l'invite de commande lorsque vous voyez 'Reply from 192.168.0.125: ...' Autre possibilité :
6. Démarrez votre navigateur, tapez http://<adresse IP> dans le champ Emplacement/Adresse et appuyez sur **Entrée** sur le clavier.
7. Consultez la page 17 pour savoir comment définir le mot de passe.

Remarques :

- Pour ouvrir une invite de commande dans Windows : dans le menu **Démarrer**, sélectionnez **Exécuter...** et tapez **cmd** (ou **command** sous Windows 98/ME). Cliquez sur **OK**.
- Pour utiliser la commande ARP sur un Mac OS X, utilisez l'utilitaire **Terminal**, disponible sous **Application > Utilitaires**.

AXIS Internet Dynamic DNS Service

AXIS Internet Dynamic DNS Service est un service gratuit offert par Axis pour vous permettre d'installer rapidement et facilement votre caméra, qui reçoit ainsi un nom statique (nom DNS) et une adresse IP dynamique. Davantage d'informations sur l'AXIS Internet Dynamic DNS service sont disponibles sur le site www.axiscam.net.

Pour effectuer cette procédure, votre réseau doit disposer d'une connexion Internet sans proxy HTTP. L'affectation des adresses IP doit quant à elle de préférence avoir lieu via DHCP.

Procédez comme suit :

1. Après avoir procédé aux connexions pour le réseau et l'alimentation, attendez que le voyant d'état de la face avant de la caméra passe au vert.
2. Appuyez alors **une fois** sur le bouton **Reset** (réinitialisation) à l'arrière de la caméra. Le voyant d'état émet une lumière verte clignotante lors de la connexion à AXIS Internet Dynamic DNS Service.
3. Attendez que le voyant d'état cesse de clignoter (vert).
4. Pour terminer l'installation, visitez le site www.axiscam.net depuis un ordinateur connecté à Internet. Ceci doit être effectué dans les 60 minutes suivant la pression sur le bouton de commande.
5. Suivez les instructions indiquées sur l'écran par l'AXIS Internet Dynamic DNS Service. Le numéro de série de votre produit sera nécessaire pour terminer l'installation. Reportez-vous à la page 12. Consultez également la page 17 pour savoir comment définir le mot de passe.

Important !

Remarquez que cette procédure enverra l'adresse IP de l'AXIS 221, la version du logiciel microprogrammé et le numéro de série à Axis Internet Dynamic DNS Service. **Aucune** information personnelle n'est transmise.

Pour retirer le nom DNS et vous désenregistrer de ce service, ouvrez les pages Setup dans l'AXIS 221, cliquez sur **System Options > Network > TCP/IP > Basic**, puis cliquez sur le bouton **Settings** de AXIS Internet Dynamic DNS Service et enfin sur le bouton **Remove**.

Définition du mot de passe

1. Si vous accédez à la caméra AXIS 221 pour la première fois, la fenêtre de dialogue 'Configure Root Password' s'affiche sur l'écran.
2. Entrez un mot de passe et entrez-le de nouveau pour en confirmer l'orthographe. Cliquez sur **OK**.
3. La boîte de dialogue « Enter Network Password » s'affiche. Entrez le nom d'utilisateur: **root**.
Remarque : le nom d'utilisateur par défaut de l'administrateur, à savoir **root**, est permanent et ne peut pas être supprimé.
4. Entrez le mot de passe comme expliqué à l'étape 2 et cliquez sur **OK**. Si vous avez oublié votre mot de passe, vous devrez rétablir les paramètres d'usine de la caméra AXIS 221. Reportez-vous à la page 18.
5. Si nécessaire, cliquez sur **Oui** pour installer AMC (Axis Media Control) afin de pouvoir voir le flot vidéo dans votre navigateur. Pour ce faire, vous devrez être connecté à votre ordinateur avec des droits d'administrateur.
6. La page Live View de la caméra AXIS 221 s'affiche, avec des liens vers les outils de configuration qui vous permettent d'adapter la caméra à vos propres besoins.

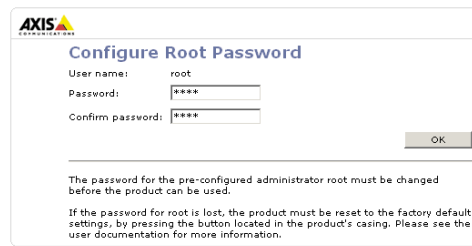
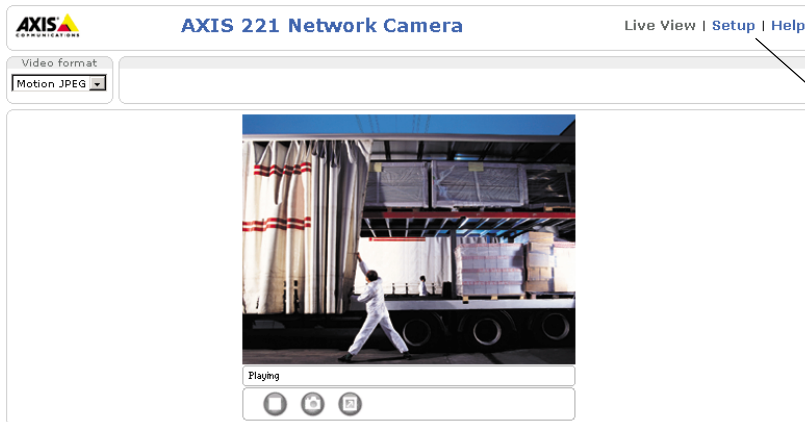
Help - affiche une aide en ligne sur toutes les manières d'utiliser la caméra.

Setup - contient tous les outils nécessaires pour adapter la caméra à vos besoins.

Accès à la caméra AXIS 221 depuis Internet

Une fois installée, votre caméra AXIS 221 est accessible depuis votre réseau local (LAN). Pour accéder à la caméra depuis Internet, vous devez configurer les routeurs réseau afin d'autoriser l'entrée de données, ce qui se fait généralement sur un port spécifique. Consultez la documentation de votre routeur pour obtenir davantage d'instructions.

Pour de plus amples informations, visitez le site de support d'Axis sur www.axis.com/techsup.

Retour aux paramètres par défaut définis en usine

Procédez comme suit pour revenir aux paramètres par défaut définis en usine et réinitialiser l'adresse IP :

1. Débranchez l'alimentation de la caméra.
2. Maintenez enfoncé le bouton de réinitialisation (à l'arrière de la caméra) et rebranchez l'alimentation.
3. Maintenez le bouton enfoncé jusqu'à ce que le voyant d'état émette une lumière jaune (cela peut prendre jusqu'à 15 secondes) puis relâchez le bouton.
4. Quand le voyant d'état émet une lumière verte (ce qui peut prendre jusqu'à 1 minute), la caméra est revenue aux paramètres par défaut définis en usine.
5. Réinstallez la caméra AXIS 221 à l'aide d'une des méthodes d'installation décrite dans ce document.

Informations complémentaires

Pour davantage d'informations, consultez le Manuel de l'utilisateur de l'AXIS 221 disponible sur le CD fourni. Des versions mises à jour sont disponibles sur www.axis.com

AXIS 221 Netzwerkkamera Montageanweisung

In diesem Installationshandbuch wird die Installation der AXIS 221 Netzwerkkamera im Netzwerk beschrieben. Alle anderen Aspekte zur Nutzung des Produkts werden im AXIS 221 Benutzerhandbuch beschrieben, das sich auf der mitgelieferten CD befindet und auch von unserer Website www.axis.com heruntergeladen werden kann.

Installationsschritte

Gehen Sie folgendermaßen vor, um die AXIS 221 in Ihrem lokalen Netzwerk (LAN) zu installieren:

1. Prüfen Sie, ob alle in der unten stehenden Liste aufgeführten Komponenten vorhanden sind.
2. Machen Sie sich mit den Details der AXIS 221 vertraut. Benutzen Sie dazu die Abbildungen auf Seite 20.
3. Schließen Sie die Kamera an. Siehe Seite 20.
4. Legen Sie eine IP-Adresse fest. Informationen zu den anwendbaren Methoden finden Sie auf Seite 21.
5. Legen Sie das Passwort fest. Siehe Seite 25.

Lieferumfang

Komponente	Hinweise
Netzwerkkamera	AXIS 221
Netzadapter	Landesspezifisch
Kamerastativ	Umfasst ein Schraubengewinde, eine Basisplatte und zwei Erweiterungsstücke
Anschlussleisten	Eine 10-polige Klemmleiste für das Anschließen von externen Geräten an den E/A-Anschluss Eine 3-polige Klemmleiste für die Stromversorgung über den 3-poligen Stromanschluss
CD	Installationstool und weitere Software, Produktdokumentation
Gedruckte Dokumente	<ul style="list-style-type: none"> • AXIS 221 Installationshandbuch (dieses Dokument) • Axis-Garantieerklärung

Wichtig!

Für die Benutzung im Freien muss die AXIS 221 in ein **Outdoor-Gehäuse** eingebaut werden. Weitere Informationen zu Outdoor-Gehäusen finden Sie im Internet unter www.axis.com

Übersicht

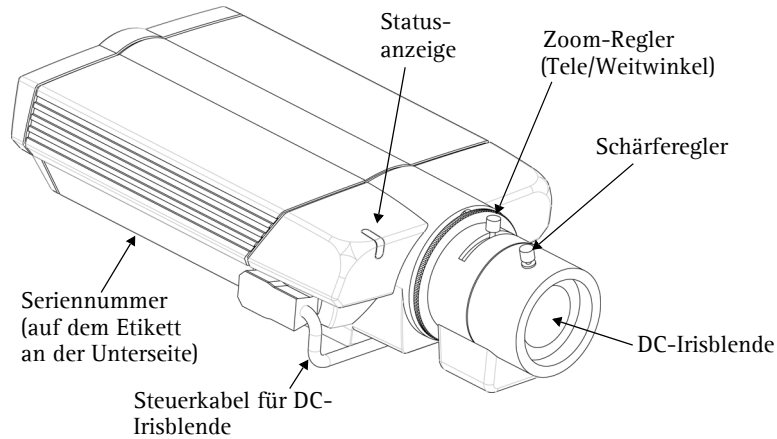

Rückseite

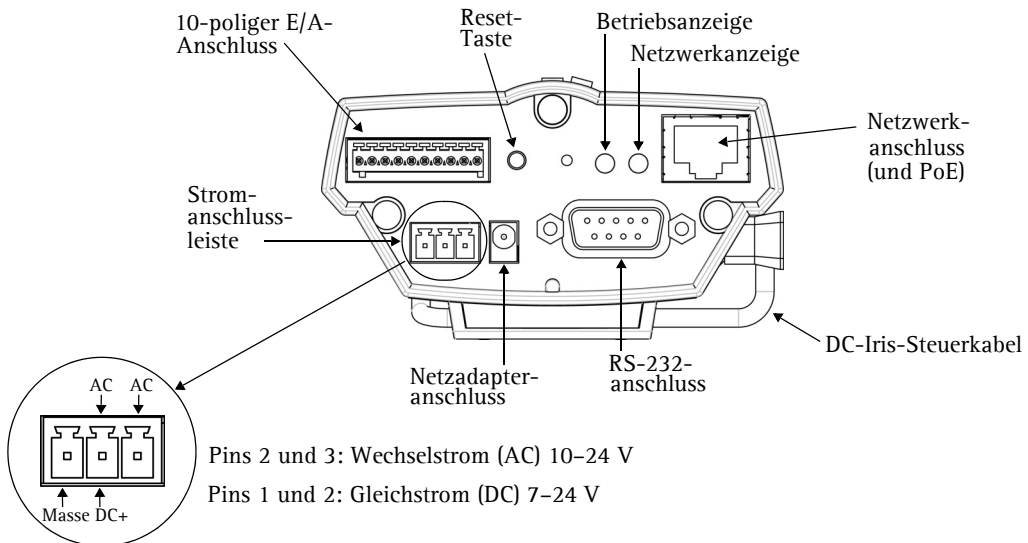

Anschlüsse

- Schließen Sie die AXIS 221 über ein Standard-Netzwerkkabel an das Netzwerk an.
- Schließen Sie die Kamera an das Stromnetz an. Sie haben dazu drei Möglichkeiten:
 - Über den mitgelieferten Netzadapter
 - PoE (Power over Ethernet) über das Netzwerkkabel. Die Kamera erkennt automatisch, ob diese Option von Ihrem Netzwerk unterstützt wird.
 - Stromanschlussleiste an der Rückseite. Siehe Abbildung oben.

IP-Adresse festlegen

Die AXIS 221 ist für die Benutzung in einem Ethernet-Netzwerk vorgesehen. Für den Zugriff auf die Kamera ist eine IP-Adresse erforderlich.

AXIS IP Utility

Es wird empfohlen, die Festlegung einer IP-Adresse unter Windows mit Hilfe von AXIS IP Utility vorzunehmen. Dieses kostenlose Programm kann in Netzwerken mit oder ohne DHCP-Server verwendet werden. Weitere Informationen hierzu finden Sie auf Seite 22.

Alle Installationsmethoden

Diese Tabelle bietet einen Überblick über die verfügbaren Methoden zum Festlegen bzw. Ermitteln der IP-Adresse. Wählen Sie in der linken Spalte eine Methode, und entnehmen Sie die Anforderungen den Spalten rechts davon.

Installations- methoden ↓ Anforderungen →	DHCP-Server im Netzwerk	Installation im gleichen Netzwerksegment	Internetverbindung ohne HTTP-Proxy	Betriebssystem
AXIS IP Utility (empfohlene Methode) Siehe Seite 22	Optional	Erforderlich		Windows
UPnP™ Siehe Seite 23	Optional	Erforderlich		Windows (ME oder XP)
ARP/Ping Siehe Seite 23		Erforderlich		Alle
AXIS Dynamic DNS-Service Siehe Seite 24	Empfohlen		Erforderlich	Alle
Auf den Administrationsseiten des DHCP-Servers die IP- Adresse ermitteln (Siehe unten stehenden Hinweis)	Erforderlich			Alle

- Hinweise:**
- Sowohl UPnP™ als auch DHCP sind in der AXIS 221 standardmäßig aktiviert.
 - Die Standard-IP-Adresse der AXIS 221 lautet 192.168.0.90
 - Wie Sie die Administrationsseiten des DHCP-Servers anzeigen lassen können, entnehmen Sie bitte der Dokumentation zum Server. Wenden Sie sich ggf. auch an Ihren Netzwerkadministrator.
 - Falls ein Festlegen der IP-Adresse nicht möglich ist, muss sichergestellt sein, dass die Datenübertragung nicht durch eine Firewall blockiert wird.

AXIS IP Utility

AXIS IP Utility ist eine kostenlose Windows-Anwendung, mit der Axis-Geräte im Netzwerk erkannt und angezeigt werden.

Die Anwendung dient außerdem zum manuellen Festlegen einer statischen IP-Adresse.

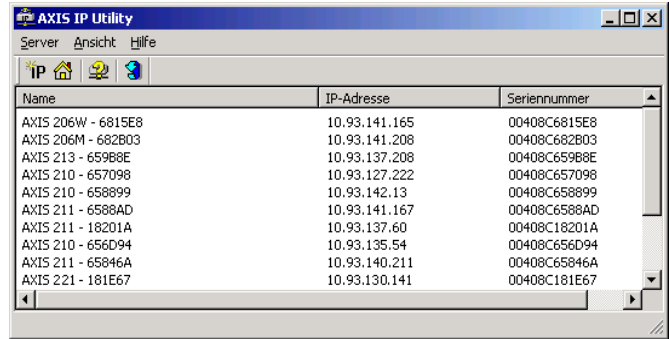

Beachten Sie, dass die AXIS 221 im gleichen Netzwerksegment (physisches Subnetz) installiert sein muss wie der Computer, auf dem AXIS IP Utility ausgeführt werden soll.

AXIS IP Utility befindet sich auf der im Lieferumfang enthaltenen CD und kann auch aus dem Internet heruntergeladen werden (www.axis.com/techsup).

Automatische Erkennung

1. Stellen Sie sicher, dass die AXIS 221 an das Netzwerk und an die Stromversorgung angeschlossen ist.
2. Starten Sie AXIS IP Utility. Doppelklicken Sie auf das Symbol der AXIS 221, um die Homepage der Kamera zu öffnen.
3. Anweisungen zum Festlegen des Passworts finden Sie auf Seite 25.

IP-Adresse manuell einstellen

1. Wählen Sie eine nicht zugewiesene IP-Adresse aus dem Netzwerksegment, in dem sich auch Ihr Computer befindet.
2. Klicken Sie auf die Schaltfläche  (IP-Adresse mit Seriennummer festlegen), und geben Sie die Seriennummer und die IP-Adresse für die AXIS 221 ein.
3. Klicken Sie auf die **IP-Adresse festlegen** und starten Sie die AXIS 221 innerhalb von zwei Minuten neu.
4. Klicken Sie auf **Homepage anzeigen**, um auf die Webseiten der AXIS 221 zu gelangen.
5. Anweisungen zum Festlegen des Passworts finden Sie auf Seite 25.

Hinweis:

Mit AXIS IP Utility kann eine dynamische IP-Adresse in eine statische umgewandelt werden.

UPnP™

Die UPnP™-Funktionalität der AXIS 221 ist standardmäßig aktiviert. Sofern diese Funktionalität auch auf Ihrem Computer (Windows ME oder XP) aktiviert ist, wird die Kamera automatisch erfasst, und unter "Netzwerkumgebung" wird ein entsprechendes Symbol hinzugefügt. Klicken Sie auf dieses Symbol, um auf die AXIS 221 zuzugreifen.

Anweisungen zum Festlegen des Passworts finden Sie auf Seite 25.

Hinweis:

Zur Installation des UPnP™-Dienstes auf Ihrem Computer öffnen Sie im **Startmenü** die Systemsteuerung, und wählen Sie hier **Software**. Wählen Sie **Windows-Komponenten hinzufügen/entfernen**, und wechseln Sie zum Bereich **Netzwerkdienste**. Klicken Sie auf **Details**, und wählen Sie dann **UPnP** als hinzuzufügenden Dienst aus.

UPnP™ ist eine Zertifizierungsmarke der UPnP™ Implementers Corporation.

Manuelle Installation mit ARP/Ping

1. Wählen Sie eine nicht zugewiesene IP-Adresse aus dem Netzwerksegment, in dem sich auch Ihr Computer befindet.
2. Suchen Sie auf dem Etikett auf der Unterseite der Kamera die Seriennummer (S/N). Siehe Seite 20.
3. Öffnen Sie auf Ihrem Computer das Befehlszeilenprogramm. Geben Sie dazu je nach verwendetem Betriebssystem folgende Befehle ein:

Windows -Syntax:	Beispiel für Windows:
arp -s <IP-Adresse> <Seriennummer> ping -l 408 -t <IP-Adresse>	arp -s 192.168.0.125 00-40-8c-18-10-00 ping -l 408 -t 192.168.0.125
UNIX/Linux/Mac -Syntax:	Beispiel für UNIX/Linux/Mac:
arp -s <IP-Adresse> <Seriennummer> temp ping -s 408 <IP-Adresse>	arp -s 192.168.0.125 00:40:8c:18:10:00 temp ping -s 408 192.168.0.125

4. Stellen Sie sicher, dass das Netzkabel angeschlossen ist. Starten Sie die Kamera neu, indem Sie die Stromversorgung trennen und wiederherstellen. Dies muss binnen zwei Minuten nach Eingabe des Befehls "ARP" erfolgen.
5. Schließen Sie das Befehlszeilenprogramm, sobald "Reply from 192.168.0.125: ..." oder etwas Entsprechendes angezeigt wird.
6. Starten Sie einen Browser, geben Sie im Adressfeld "http://<IP-Adresse>" ein, und betätigen Sie die **Eingabetaste** auf der Tastatur.
7. Anweisungen zum Festlegen des Passworts finden Sie auf Seite 25.

- Hinweise:**
- So öffnen Sie unter Windows das Befehlszeilenprogramm: Wählen Sie im Startmenü die Option **Ausführen...**, und geben Sie "cmd" ein ("command" für Windows 98/ME). Klicken Sie auf OK.
 - Verwenden Sie zum Eingeben des Befehls "ARP" unter Mac OS X das Dienstprogramm "Terminal". Sie finden es unter Programme > Dienstprogramme.

Der AXIS Internet Dynamic DNS Service

Der AXIS Internet Dynamic DNS Service wird von Axis als kostenloser Service zur Verfügung gestellt. Damit können Sie Ihre Kamera schnell und einfach installieren. Die Kamera erhält dabei einen statischen Namen (DNS-Namen) und eine dynamische IP-Adresse. Weitere Einzelheiten zum AXIS Internet Dynamic DNS Service erhalten Sie unter www.axiscam.net.

Für diese Vorgehensweise sollte Ihr Netzwerk über einen Internetzugang ohne HTTP-Proxy verfügen, und die IP-Adressen sollten vorzugsweise über DHCP zugewiesen werden.

Gehen Sie folgendermaßen vor:

1. Schließen Sie die Kamera an das Netzwerk und an die Stromversorgung an, und warten Sie, bis die Statusanzeige an der Vorderseite der Kamera konstant grün leuchtet.
2. Betätigen Sie die **Reset**-Taste auf der Rückseite der Kamera einmal. Die Statusanzeige blinkt daraufhin grün, d. h. die Verbindung zum AXIS Internet Dynamic DNS Service wird hergestellt.
3. Warten Sie, bis die Statusanzeige wieder konstant grün leuchtet.
4. Beenden Sie die Installation, indem Sie auf einem PC mit Internetanschluss die Site www.axiscam.net aufrufen. Diesen Schritt müssen Sie innerhalb von 60 Minuten nach Betätigen der Steuertaste ausführen.
5. Folgen Sie den Bildschirmanweisungen des AXIS Internet Dynamic DNS Service. Zum Beenden der Installation benötigen Sie die Seriennummer Ihres Produkts. Siehe Seite 20. Anweisungen zum Festlegen des Passworts finden Sie auf Seite 25.

Wichtig!

Beachten Sie, dass bei diesem Verfahren die IP-Adresse, Firmware-Version, Seriennummer sowie der Produkttyp der AXIS 221 an den Axis Internet Dynamic DNS Service übermittelt werden. Es werden keine persönlichen Daten übertragen.

Gehen Sie folgendermaßen vor, um den DNS-Namen zu entfernen und die Registrierung bei diesem Service zu entfernen: Öffnen Sie die Setup-Seiten der AXIS 221, und wählen Sie **System Options** (Systemoptionen) > **Network** (Netzwerk) > **TCP/IP** > **Basic** (Grundeinstellungen). Klicken Sie anschließend auf die Schaltfläche **Settings** (Einstellungen) für den AXIS Internet Dynamic DNS Service, und klicken Sie auf die Schaltfläche **Remove** (Entfernen).

Passwort festlegen

1. Beim erstmaligen Zugriff auf die AXIS 221 wird auf dem Bildschirm das Dialogfeld **Configure Root Password** (Root-Passwort konfigurieren) angezeigt.
2. Geben Sie ein Passwort ein, und wiederholen es zur Bestätigung der Schreibweise. Klicken Sie auf **OK**.
3. Das Dialogfeld **Enter Network Password** (Netzwerkkenwort eingeben) wird angezeigt. Geben Sie folgenden Benutzernamen ein: **root**
Hinweis: Der standardmäßige Administrator-Benutzername **root** kann nicht gelöscht werden.
4. Geben Sie das Passwort wie in Schritt 2 beschrieben ein, und klicken Sie auf **OK**. Falls Sie das Passwort vergessen sollten, müssen Sie die AXIS 221 auf die Werkseinstellungen zurücksetzen. Siehe Seite 26.
5. Klicken Sie auf **Yes** (Ja), um AMC (AXIS Media Control) zu installieren. Damit können Sie sich Video-Streams in Ihrem Browser ansehen. Hierzu müssen Sie über Administratorrechte für den Computer verfügen.
6. Die Seite **Live View** (Direktübertragung) der AXIS 221 wird angezeigt. Sie enthält Links zu den Setup-Tools, mit denen Sie die Kamera an Ihre individuellen Bedürfnisse anpassen können.

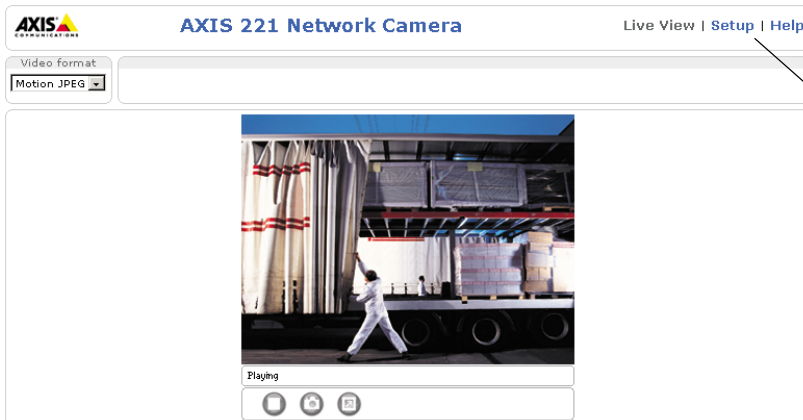
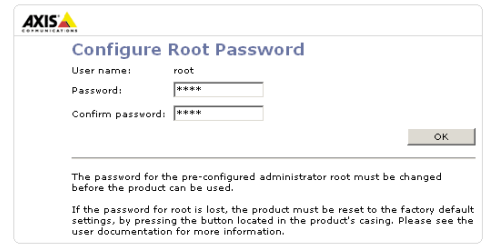

Help (Hilfe): Hier rufen Sie die Online-Hilfe für die Kamera auf.

Setup: Hier finden Sie alle Tools, die Sie zum Anpassen der Kamera an Ihre persönlichen Anforderungen benötigen.

Auf die AXIS 221 vom Internet aus zugreifen

Sobald die AXIS 221 installiert ist, können Sie innerhalb Ihres lokalen Netzwerks (LAN) darauf zugreifen. Um auch über das Internet auf die Kamera zugreifen zu können, müssen Sie Ihre Netzwerk-Router so konfigurieren, dass sie den entsprechenden eingehenden Datenverkehr zulassen. Dabei wird meist ein bestimmter Port gewählt. Ausführliche Informationen zu diesem Thema finden Sie in der Dokumentation des Routers.

Weitere Informationen zu diesem und anderen Themen erhalten Sie im Axis Support Web unter www.axis.com/techsup

Werkseitige Standardeinstellungen wiederherstellen

Gehen Sie folgendermaßen vor, um sämtliche Parameter einschl. der IP-Adresse auf die werkseitigen Standardeinstellungen zurückzusetzen:

1. Trennen Sie die Kamera von der Stromversorgung.
2. Betätigen Sie die Reset-Taste (Rückseite), halten Sie diese gedrückt, und stellen Sie die Stromversorgung wieder her.
3. Halten Sie die Taste gedrückt, bis die Statusanzeige gelb leuchtet (dies kann bis zu 15 Sekunden dauern), und lassen Sie danach die Taste los.
4. Wenn die Statusanzeige grün leuchtet (dies kann bis zu einer Minute dauern), wurde die Kamera auf die werkseitigen Standardeinstellungen zurückgesetzt.
5. Installieren Sie die AXIS 221 erneut. Wenden Sie dabei eines der in diesem Handbuch beschriebenen Verfahren an.

Weitere Informationen

Weitere Informationen finden Sie im AXIS 221 Benutzerhandbuch, das sich auf der mitgelieferten CD befindet. Aktualisierte Versionen erhalten Sie unter www.axis.com

AXIS 221 Cámara de Red

Guía de instalación

Esta guía de instalación presenta las instrucciones necesarias para instalar la cámara de red AXIS 221 en su red. Para obtener información sobre cualquier cuestión relacionada con el uso del producto, consulte el Manual del usuario de AXIS 221, disponible en el CD que se incluye en este paquete o en la página www.axis.com

Pasos de instalación

Para instalar la AXIS 221 en su red local (LAN), siga los pasos siguientes:

1. Verifique el contenido del paquete con la lista siguiente.
2. Familiarícese con la AXIS 221. Consulte las ilustraciones de la página 28.
3. Conecte la cámara. Consulte la página 28.
4. Configure una dirección IP. Para obtener más información sobre los diferentes métodos disponibles, consulte la página 29.
5. Configure la contraseña. Consulte la página 33.

Contenido del paquete

Artículo	Notas
Cámara de red	AXIS 221
Adaptador de corriente	Específico del país.
Soporte de cámara	Incluye 1 soporte ajustable con tornillos, 1 placa de soporte y 2 piezas extensoras.
Conectores del bloque de terminales	1 conector de 10 pines para conectar dispositivos externos al conector de terminales de entrada/salida 1 conector de 3 pines para proporcionar alimentación al conector de alimentación de 3 espigas
CD	Herramienta de instalación y otros productos de software. Documentación sobre el producto.
Material impreso	<ul style="list-style-type: none"> • Guía de instalación de AXIS 221 (este documento) • Documento de garantía de Axis

Importante:

Para utilizar la AXIS 221 en espacios exteriores, es necesario instalar una **carcasa de protección para exteriores**. Para obtener más información acerca de las carcasa de protección para exteriores, consulte la página www.axis.com

Generalidades

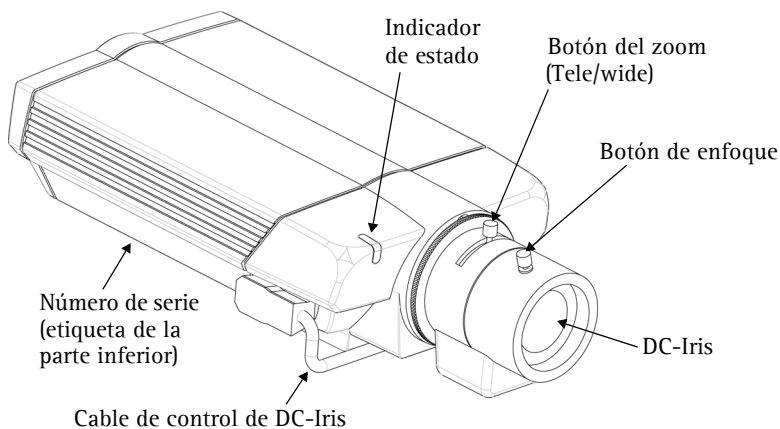

Panel posterior

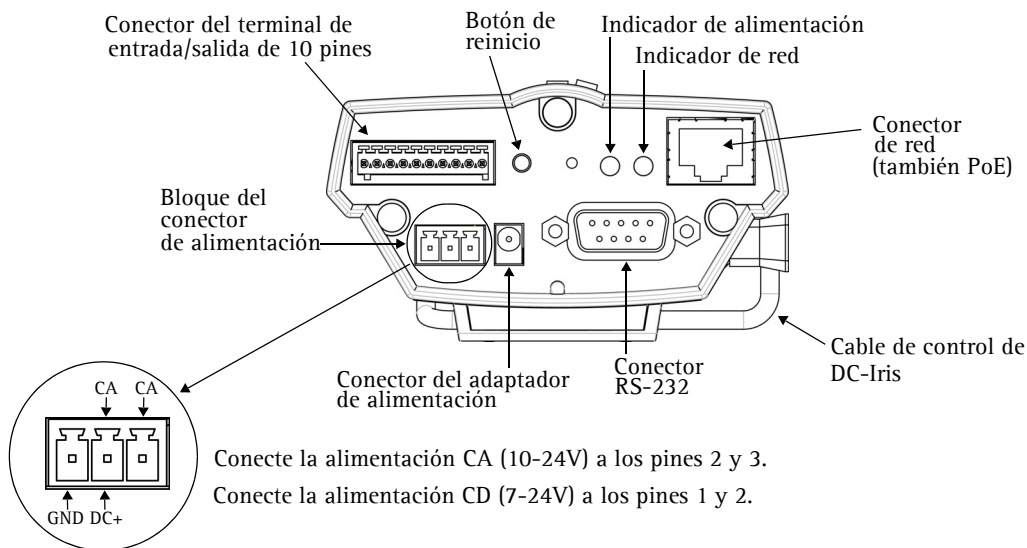

Conexiones

1. Conecte la AXIS 221 a su red con un cable de red estándar.
2. Conecte la alimentación utilizando uno de los tres métodos especificados en la lista que aparece a continuación:
 - El adaptador de corriente suministrado.
 - PoE (alimentación a través de Ethernet) con el cable de red. Esta opción será detectada automáticamente si está disponible en la red.
 - El bloque de conectores de alimentación del panel posterior. Consulte la ilustración que aparece más arriba.

Configuración de la dirección IP

La AXIS 221 está diseñada para funcionar en una red Ethernet y debe configurarse una dirección IP para facilitar el acceso.

AXIS IP Utility

AXIS IP Utility es el método recomendado para configurar una dirección IP en Windows. Esta aplicación gratuita puede utilizarse en redes con o sin servidor DHCP. Para obtener más información, consulte la página 30.

Todos los métodos de instalación

Esta tabla presenta todos los métodos disponibles para configurar o descubrir la dirección IP. Seleccione un método de la columna izquierda y compruebe los requisitos relacionados a la derecha.

Métodos de instalación ↓ Requisitos →	Servidor DHCP en red	Instalar en el mismo segmento de red	Conexión a Internet sin proxy HTTP	Sistema operativo
AXIS IP Utility (método recomendado) Consulte la página 30	Opcional	Necesario		Windows
UPnP™ Consulte la página 31	Opcional	Necesario		Windows (ME o XP)
ARP/Ping Consulte la página 31		Necesario		Todos
AXIS Dynamic DNS Service Consulte la página 32	Recomendado		Necesario	Todos
Consultar las páginas admin del servidor DHCP relativas a la dirección IP (Consulte la nota que aparece a continuación)	Necesario			Todos

- Notas:**
- UPnP™ y DHCP están habilitados de forma predeterminada en la AXIS 221.
 - La dirección IP predeterminada de la AXIS 221 es 192.168.0.90
 - Para visualizar las páginas admin del servidor DHCP, consulte la documentación del servidor. Es posible que deba ponerse en contacto con su administrador de redes.
 - Si no puede configurar la dirección IP, compruebe que no haya ningún cortafuegos que bloquee la operación.

AXIS IP Utility

AXIS IP Utility es una aplicación de Windows gratuita que detecta y muestra dispositivos Axis en su red, y que, además, puede utilizarse para asignar manualmente una dirección IP estática.

Recuerde que debe instalar la AXIS 221 en el mismo segmento de red (subred física) que el equipo que ejecuta AXIS IP Utility.

AXIS IP Utility está incluida en el CD suministrado con este producto y también puede descargarse desde www.axis.com/techsup

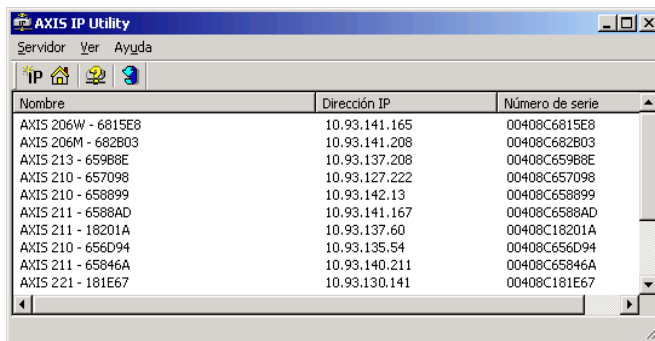

Nombre	Dirección IP	Número de serie
AXIS 206W - 6815E8	10.93.141.165	00408C6815E8
AXIS 206M - 682B03	10.93.141.208	00408C682B03
AXIS 213 - 659B8E	10.93.137.208	00408C659B8E
AXIS 210 - 657098	10.93.127.222	00408C657098
AXIS 210 - 658899	10.93.142.13	00408C658899
AXIS 211 - 6588AD	10.93.141.167	00408C6588AD
AXIS 211 - 18201A	10.93.137.60	00408C18201A
AXIS 210 - 656D94	10.93.135.54	00408C656D94
AXIS 211 - 65846A	10.93.140.211	00408C65846A
AXIS 221 - 181E67	10.93.130.141	00408C181E67

Detección automática

1. Compruebe que la AXIS 221 está conectada a la red y que recibe alimentación.
2. Inicie AXIS IP Utility. Cuando aparezca la AXIS 221 en la ventana, haga doble clic para abrir la página de inicio.
3. Consulte la página 33 para obtener instrucciones sobre cómo configurar la contraseña.

Configuración manual de la dirección IP

1. Adquiera una dirección IP no utilizada en el mismo segmento de red en el que está conectado su equipo.
2. Haga clic en el botón  (Configurar la dirección IP con el número de serie) e introduzca el número de serie y la dirección IP de la AXIS 221.
3. Haga clic en el botón **Configurar IP** y, a continuación, reinicie la AXIS 221 (antes de transcurridos 2 minutos desde el clic).
4. Haga clic en **Ver Página de inicio** para acceder a las páginas web de AXIS 221.
5. Consulte la página 33 para obtener instrucciones sobre cómo configurar la contraseña.

Nota:

Se puede utilizar AXIS IP Utility para cambiar una dirección IP configurada de forma dinámica por una estática.

UPnP™

La funcionalidad UPnP™ está habilitada de forma predeterminada en la AXIS 221. Si también está habilitada en su equipo (Windows ME o XP), el equipo detectará la cámara automáticamente y agregará un nuevo icono a “Mis sitios de red”. Haga clic en este icono para acceder a la AXIS 221.

Consulte también la página 33 para obtener instrucciones sobre cómo configurar la contraseña.

Nota:

Para instalar el servicio UPnP™ en su equipo, abra el Panel de control desde el menú Inicio y seleccione **Agregar o quitar programas**. Seleccione **Agregar o quitar componentes de Windows** y abra la sección **Servicios de red**. Haga clic en **Detalles** y después seleccione **UPnP** como el servicio que va a agregar.

UPnP™ es una marca de certificación de UPnP™ Implementers Corporation.

Instalación manual con ARP/Ping

1. Adquiera una dirección IP que no esté en uso en el mismo segmento de red en el que está conectado su equipo.
2. Busque el número de serie (N/S) en la etiqueta situada en la parte inferior de la cámara (consulte la página 28).
3. Abra el Símbolo del sistema en su PC. Introduzca los siguientes comandos en función de su sistema operativo:

Sintaxis de Windows:	Ejemplo de Windows:
arp -s <IP Address> <Serial Number> ping -l 408 -t <IP Address>	arp -s 192.168.0.125 00-40-8c-18-10-00 ping -l 408 -t 192.168.0.125
Sintaxis de UNIX/Linux/Mac:	Ejemplo de UNIX/Linux/Mac:
arp -s <IP Address> <Serial Number> temp ping -s 408 <IP Address>	arp -s 192.168.0.125 00:40:8c:18:10:00 temp ping -s 408 192.168.0.125

4. Compruebe que el cable de red esté conectado. Inicie o reinicie la cámara desconectando y volviendo a conectar la alimentación. Este procedimiento debe realizarse en los 2 minutos siguientes a la introducción del comando ARP.
5. Cierre el símbolo del sistema cuando vea ‘Reply from 192.168.0.125: ...’ o similar.
6. Inicie su explorador, escriba http://<dirección IP> en el campo Ubicación/Dirección, y presione **Intro** en su teclado.
7. Consulte la página 33 para obtener instrucciones sobre cómo configurar la contraseña.

Notas:

- Para abrir un símbolo del sistema en Windows: desde el menú Inicio, seleccione Ejecutar... y escriba cmd (o command en Windows 98/ME). Haga clic en Aceptar.
- Para utilizar el comando ARP en un sistema operativo Mac OS X, utilice la utilidad Terminal, que se encuentra en Aplicaciones > Utilidades.

El AXIS Internet Dynamic DNS Service

El AXIS Internet Dynamic DNS Service es un servicio gratuito de Axis, que le permite instalar su cámara de forma rápida y sencilla y, después, recibir un nombre estático (nombre DNS) y una dirección IP dinámica. Encontrará más información sobre el AXIS Internet Dynamic DNS Service en www.axiscam.net

Para realizar este procedimiento, es conveniente que su red disponga de una conexión de Internet sin proxy HTTP, y las direcciones IP deberían asignarse preferiblemente a través de DHCP.

Siga las instrucciones que se indican a continuación:

1. Después de efectuar las conexiones de red y alimentación pertinentes, espere hasta que el indicador de estado situado en la parte delantera de la cámara muestre una luz verde fija.
2. A continuación, presione el botón de **Reinicio** situado en el lado posterior de la cámara **una vez**. El indicador de estado parpadeará con luz verde mientras se conecta al AXIS Internet Dynamic DNS Service.
3. Espere a que vuelva a encenderse una luz verde fija en el indicador de estado.
4. Para finalizar la instalación, vaya a www.axiscam.net desde un equipo conectado a Internet. Para ello, dispone de 60 minutos después de presionar el botón de control.
5. Siga las instrucciones del AXIS Internet Dynamic DNS Service que aparecen en la pantalla. Necesitará el número de serie del producto para completar la instalación. Consulte la página 28. Consulte también la página 33 para obtener instrucciones sobre cómo configurar la contraseña.

Importante:

Tenga en cuenta que este procedimiento enviará la dirección IP de AXIS 221, versión de firmware, tipo de producto y número de serie al AXIS Internet Dynamic DNS Service, pero **no** se transferirá ningún tipo de información personal.

Para eliminar el nombre DNS y dar de baja el registro este servicio, abra las páginas de configuración del AXIS 221, haga clic en **System Options** (Opciones del sistema) > **Network** (Red) > **TCP/IP** > **Basic** (Básico), haga clic en el botón **Settings** (Configuración) del AXIS Internet Dynamic DNS Service y, por último, haga clic en el botón **Remove** (Eliminar).

Configuración de la contraseña

1. Cuando acceda a la AXIS 221 por primera vez, aparecerá el diálogo “Configure Root Password” en la pantalla.
2. A continuación, escriba una contraseña y vuelva a escribirla para confirmarla. Haga clic en OK.
3. Aparecerá el diálogo “Enter Network Password.”
Escriba el nombre de usuario: root
Nota: El nombre de usuario predeterminado para el administrador root es permanente y no se puede borrar.
4. Escriba la contraseña que introdujo en el paso 2, y haga clic en OK. Si perdió u olvidó la contraseña, debe restablecer la AXIS 221 a los valores iniciales. Consulte la página 34.
5. Si es necesario, haga clic en Yes para instalar el AMC (AXIS Media Control) para poder visualizar el flujo de vídeo en el explorador. Para ello, debe tener derechos de administrador en su equipo.
6. La página de Live View de la AXIS 221 aparece con enlaces a las herramientas de configuración que le permiten adaptar la cámara a sus necesidades específicas.

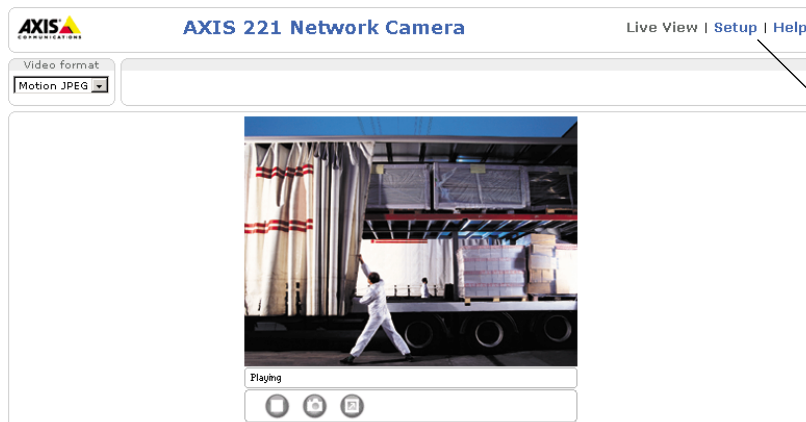
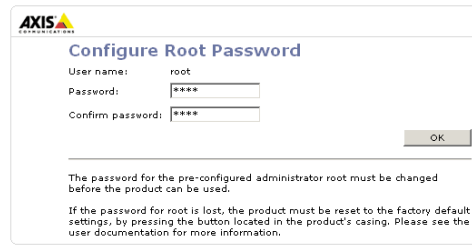

Help - Presenta ayuda en línea sobre todos los aspectos del uso de la cámara.

Setup - Proporciona todas las herramientas necesarias para configurar la cámara según sus requisitos.

Acceso a la AXIS 221 desde Internet

Una vez instalada, puede accederse a la AXIS 221 desde su red local (LAN). Para acceder a la cámara desde Internet, los encaminadores (routers) de red deben estar configurados para permitir el tráfico de datos de entrada, que normalmente se efectúa en un puerto específico. Para obtener más instrucciones, consulte la documentación de su encaminador.

Para obtener más información sobre este u otros temas, visite Axis Support Web en www.axis.com/techsup

Reconfiguración a los valores iniciales

Siguiendo estas instrucciones, podrá reconfigurar todos los parámetros, incluida la dirección IP, a los valores iniciales:

1. Desconecte la alimentación de la cámara.
2. Mantenga presionado el botón de reinicio (panel trasero) y vuelva a conectar la alimentación.
3. Mantenga presionado el botón hasta que en el indicador de estado se encienda una luz amarilla (esto puede tardar hasta 15 segundos), después suelte el botón.
4. Cuando en el indicador de estado se encienda una luz verde (lo que puede tardar hasta 1 minuto) la cámara estará reconfigurada a los valores iniciales.
5. Vuelva a instalar la AXIS 221 utilizando uno de los métodos de instalación descritos en este documento.

Más información

Para obtener más información, consulte el Manual del usuario de la AXIS 221, disponible en el CD que se incluye en este paquete. Puede obtener versiones actualizadas del manual en www.axis.com

Guida all'installazione della videocamera di rete AXIS 221

Nella presente guida all'installazione vengono fornite le istruzioni per installare la videocamera AXIS 221 nella rete. Per tutti gli altri aspetti sull'utilizzo del prodotto, vedere il manuale dell'utente di AXIS 221, disponibile sul CD incluso nella confezione oppure all'indirizzo www.axis.com

Procedura di installazione

Attenersi alla seguente procedura per installare l'AXIS 221 sulla LAN (Local Area Network).

1. Controllare il contenuto della confezione utilizzando l'elenco fornito di seguito.
2. Familiarizzare con la videocamera AXIS 221. Vedere le illustrazioni a pagina 36.
3. Collegare la videocamera. Vedere pagina 36.
4. Impostare un indirizzo IP Per informazioni sui metodi disponibili, vedere pagina 37.
5. Impostare la password. Vedere pagina 41.

Contenuto della confezione

Articolo	Note
Videocamera di rete	AXIS 221
Adattatore di alimentazione	Specifico per il paese
Base della videocamera	Dotata di una vite di montaggio regolabile, 1 piastra di appoggio e 2 sezioni di estensione
Connettori della morsettiera	1 morsettiera a 10 pin per il collegamento di periferiche esterne al connettore I/O 1 morsettiera a 3 pin per il collegamento dell'alimentazione al connettore di alimentazione a 3 pin
CD	Strumento di installazione e altro software, documentazione del prodotto
Documentazione cartacea	<ul style="list-style-type: none"> • AXIS 221 Guida all'installazione (questo documento) • Documento di garanzia Axis.

Importante

Per utilizzarla in esterni, l'AXIS 221 deve essere installata in un **alloggiamento approvato per uso esterno**. Per maggiori informazioni sugli alloggiamenti per uso esterno, visitare il sito www.axis.com

Cenni generali

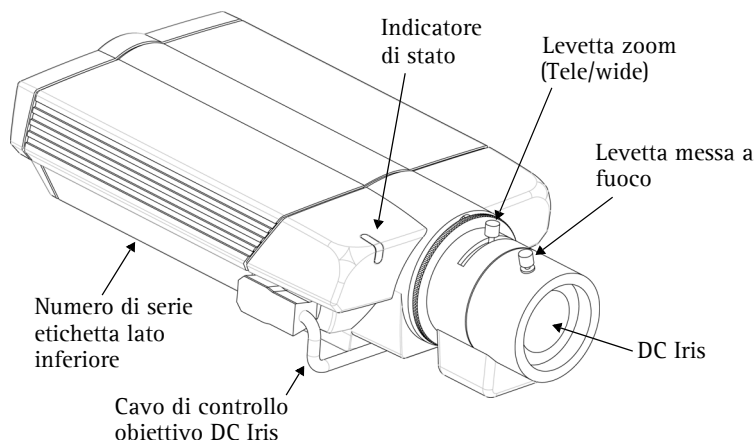

Pannello posteriore

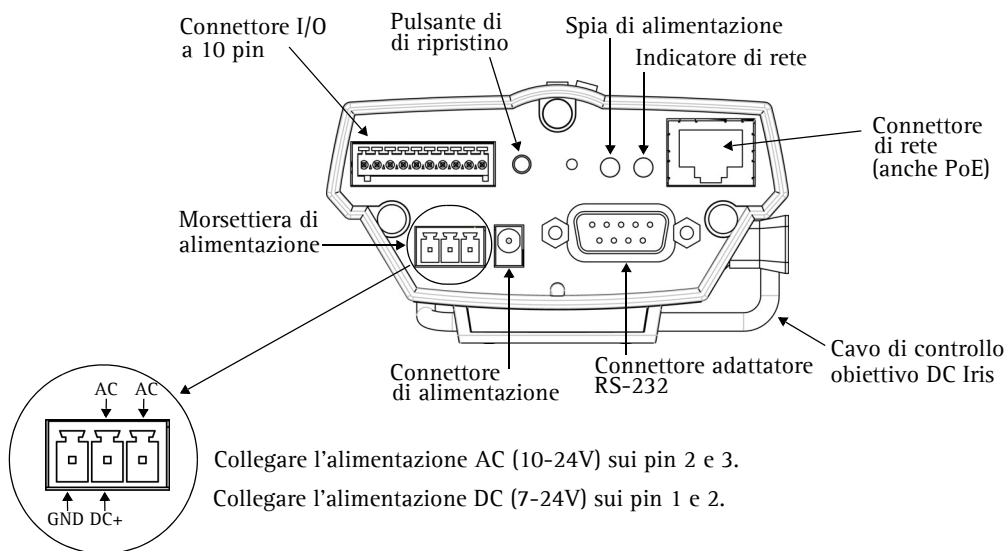

Collegamenti

1. Collegare la videocamera AXIS 221 alla rete mediante un cavo di rete standard.
2. Collegare l'alimentazione mediante uno dei tre metodi supportati elencati di seguito:
 - Tramite l'adattatore di alimentazione fornito.
 - Tramite alimentazione su rete Ethernet (PoE, Power over Ethernet) attraverso il cavo di rete. Questo verrà rilevato automaticamente se disponibile nella rete.
 - Tramite la morsettiera di alimentazione sul pannello posteriore. Vedere le illustrazioni precedenti.

Impostazione dell'indirizzo IP

La videocamera AXIS 221 è progettata per l'installazione su una rete Ethernet e per essere accessibile necessita dell'assegnazione di un indirizzo IP.

AXIS IP Utility

AXIS IP Utility è il metodo consigliato per impostare un indirizzo IP in Windows. Si tratta di un'applicazione gratuita che può essere utilizzata nelle reti con oppure senza server DHCP. Per ulteriori informazioni, vedere pagina 38.

Metodi di installazione

In questa tabella sono illustrati tutti i metodi per impostare oppure individuare l'indirizzo IP. Selezionare un metodo dalla colonna a sinistra e verificarne i requisiti necessari a destra.

Requisiti →	Server DHCP nella rete	Installare sullo stesso segmento di rete	Connessione Internet senza proxy HTTP	Sistema operativo
Metodi di installazione ↓				
AXIS IP Utility (metodo consigliato) Vedere pagina 38	Opzionale	Richiesto		Windows
UPnP™ Vedere pagina 39	Opzionale	Richiesto		Windows (ME o XP)
ARP/Ping Vedere pagina 39		Richiesto		Tutti
Servizio AXIS Dynamic DNS Vedere pagina 40	Consigliato		Richiesto	Tutti
Visualizzare le pagine admin del server DHCP per l'indirizzo IP (vedere la nota di seguito)	Richiesto			Tutti

- Note:**
- UPnP™ e DHCP sono entrambi attivati per impostazione predefinita nell'AXIS 221.
 - L'indirizzo IP predefinito per l'AXIS 221 è 192.168.0.90
 - Per visualizzare le pagine admin del server DHCP, vedere la documentazione specifica del server. Rivolgersi all'amministratore di rete.
 - Se l'impostazione dell'indirizzo IP non ha esito positivo, verificare che non siano presenti firewall a bloccare l'operazione.

AXIS IP Utility

AXIS IP Utility è un'applicazione gratuita per Windows che consente di individuare e visualizzare la presenza di periferiche Axis sulla rete.

Permette inoltre di impostare manualmente un indirizzo IP statico.

È utile ricordare che l'AXIS 221 deve essere installata sullo stesso segmento di rete (subnet fisica) del computer sul quale è in esecuzione AXIS IP Utility.

AXIS IP Utility è disponibile sul CD fornito con questo prodotto oppure può essere scaricata all'indirizzo www.axis.com/techsup

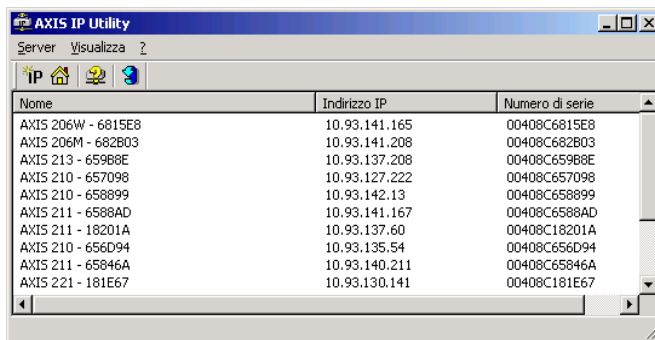

Nome	Indirizzo IP	Numero di serie
AXIS 206W - 6815E8	10.93.141.165	00408C6815E8
AXIS 206M - 682B03	10.93.141.208	00408C682B03
AXIS 213 - 659B8E	10.93.137.208	00408C659B8E
AXIS 210 - 657098	10.93.127.222	00408C657098
AXIS 210 - 658899	10.93.142.13	00408C658899
AXIS 211 - 6588AD	10.93.141.167	00408C6588AD
AXIS 211 - 18201A	10.93.137.60	00408C18201A
AXIS 210 - 656D94	10.93.135.54	00408C656D94
AXIS 211 - 65846A	10.93.140.211	00408C65846A
AXIS 221 - 181E67	10.93.130.141	00408C181E67

Rilevamento automatico

1. Controllare che l'AXIS 221 sia collegata alla e che sia stata fornita l'alimentazione.
2. Avviare AXIS IP Utility. Quando la videocamera AXIS 221 verrà visualizzata, fare doppio clic su di essa per aprirne l'home page.
3. Vedere pagina 41 per istruzioni su come impostare la password.

Impostazione manuale dell'indirizzo IP

1. Acquisire un indirizzo IP non utilizzato sullo stesso segmento di rete cui è connesso il computer utilizzato.
2. Fare clic sul pulsante  (Imposta indirizzo IP mediante numero di serie) e immettere il numero di serie e l'indirizzo IP dell'AXIS 221.
3. Fare clic sul pulsante **Imposta IP** e riavviare l'AXIS 221 (entro 2 minuti).
4. Fare clic su **Visualizza la Home Page** per accedere alle pagine Web dell'AXIS 221.
5. Vedere pagina 41 per istruzioni su come impostare la password.

Nota:

AXIS IP Utility può essere utilizzata per modificare un indirizzo IP impostato in modo dinamico in un indirizzo statico.

UPnP™

La funzionalità UPnP™ è attiva per impostazione predefinita nell'AXIS 221. Se è abilitata anche sul computer in uso (con sistema operativo Windows ME o XP), la videocamera verrà automaticamente rilevata e verrà aggiunta una nuova icona in "Risorse di rete". Fare clic su questa icona per accedere all'AXIS 221.

Vedere anche pagina 41 per istruzioni su come impostare la password.

Nota:

Per installare il servizio UPnP™ sul computer, aprire il Pannello di controllo dal menu **Start** e selezionare **Installazione applicazioni**. Selezionare **Installazione componenti di Windows** e aprire la sezione **Servizi di rete**. Fare clic su **Dettagli** e selezionare **UPnP** come servizio da aggiungere.

UPnP™ è un marchio di certificazione dell'UPnP™ Implementers Corporation.

Installazione manuale con ARP/Ping

1. Acquisire un indirizzo IP non utilizzato sullo stesso segmento di rete cui è connesso il computer utilizzato.
2. Individuare il numero di serie sull'etichetta posta sul retro della videocamera (vedere pagina 36).
3. Aprire un prompt dei comandi sul computer. In base al proprio sistema operativo, digitare i seguenti comandi:

Sintassi Windows:	Esempio Windows:
arp -s <Indirizzo IP> <Numero di serie> ping -l 408 -t <Indirizzo IP>	arp -s 192.168.0.125 00-40-8c-18-10-00 ping -l 408 -t 192.168.0.125
Sintassi UNIX/Linux/Mac:	Esempio UNIX/Linux/Mac:
arp -s <Indirizzo IP> <Numero di serie> temp ping -s 408 <Indirizzo IP>	arp -s 192.168.0.125 00:40:8c:18:10:00 temp ping -s 408 192.168.0.125

4. Controllare che il cavo di rete sia collegato. Avviare/riavviare la videocamera scollegando e ricollegando l'alimentazione. Tale operazione deve essere eseguita entro 2 minuti dall'immissione del comando ARP.
5. Chiudere il prompt dei comandi una volta visualizzato il messaggio 'Risposta da 192.168.0.125: ...' oppure un messaggio simile.
6. Avviare il browser, immettere `http://<Indirizzo IP>` nel campo del percorso/indirizzo e premere **Invio** sulla tastiera.
7. Vedere pagina 41 per istruzioni su come impostare la password.

Nota:

- Per aprire un prompt dei comandi in Windows: dal menu Start, scegliere Esegui... e immettere cmd (oppure command in Windows 98/ME). Fare clic su OK.
- Per utilizzare il comando ARP su un sistema operativo Mac X, servirsi dell'utilità Terminal, in Applicazioni > Utilità.

Servizio AXIS Internet Dynamic DNS

Il servizio AXIS Internet Dynamic DNS è un servizio gratuito fornito da Axis, che consente di installare in modo rapido e facile la videocamera, la quale riceve un nome statico (nome DNS) e un indirizzo IP dinamico. Ulteriori informazioni sul servizio AXIS Internet Dynamic DNS sono disponibili all'indirizzo www.axiscam.net

Per eseguire questa procedura, è necessario che la rete disponga di una connessione Internet senza proxy HTTP e che gli indirizzi IP siano assegnati tramite DHCP.

Seguire le istruzioni riportate di seguito:

1. Una volta collegate la rete e l'alimentazione, attendere che l'indicatore di stato nella parte anteriore della videocamera emetta una luce verde fissa.
2. Quindi premere il pulsante **Reset** nella parte posteriore della videocamera **una sola volta**. Durante il collegamento al servizio AXIS Internet Dynamic DNS, l'indicatore di stato emette una luce verde lampeggiante.
3. Attendere che l'indicatore di stato ritorni a emettere una luce verde fissa.
4. Per completare l'installazione, visitare il sito www.axiscam.net da un computer collegato a Internet. Tale operazione deve essere eseguita entro 60 minuti dalla pressione del pulsante di controllo.
5. Seguire le istruzioni sullo schermo fornite dal servizio AXIS Internet Dynamic DNS. Per completare l'installazione è necessario fornire il numero di serie del prodotto. Vedere pagina 36. Vedere anche pagina 41 per istruzioni su come impostare la password.

Importante

Si noti che con questa procedura si invia l'indirizzo IP, la versione del firmware, il tipo di prodotto e il numero di serie dell'AXIS 221 al servizio Axis Internet Dynamic DNS. **Non** vengono trasferite informazioni personali.

Per rimuovere il nome DNS e annullare la registrazione da questo servizio, aprire le pagine Setup (Configurazione) nell'AXIS 221, fare clic su **System Options** (Opzioni di sistema) > **Network** (Rete) > **TCP/IP** > **Basic** (Di base), fare clic sul pulsante **Settings** (Impostazioni) per il servizio AXIS Internet Dynamic DNS e infine fare clic sul pulsante **Remove** (Rimuovi).

Impostazione della password

1. Quando si accede all'AXIS 221 per la prima volta, viene visualizzata la finestra di dialogo 'Configure Root Password' (Configura la password principale).
2. Inserire la password, quindi inserirla di nuovo per confermarne l'esattezza. Fare clic su **OK**.
3. Verrà visualizzata la finestra di dialogo 'Enter Network Password' (Inserire la password di rete). Inserire il nome utente: **root**
Nota: il nome utente predefinito dell'amministratore **root** è permanente e non può essere eliminato.
4. Inserire la password impostata al passaggio 2 e fare clic su **OK**. Se si dimentica la password, sarà necessario ripristinare le impostazioni di fabbrica dell'AXIS 221. Vedere pagina 42.
5. Se richiesto, fare clic su **Yes (Sì)** per installare l'AXIS Media Control (AMC) e consentire la visualizzazione del flusso video nel browser. Per fare ciò sono necessari i privilegi di amministratore.
6. Viene visualizzata la pagina Live View (Immagini dal vivo) dell'AXIS 221 con i collegamenti agli strumenti di impostazione che consentono di personalizzare la videocamera in base alle proprie esigenze specifiche.

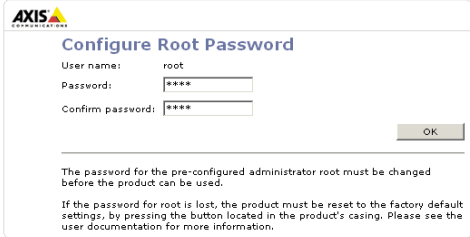
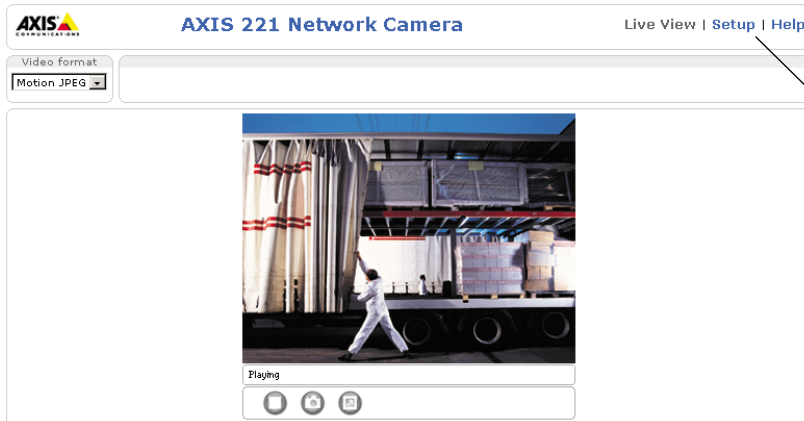
Help (Guida) - visualizza la guida in linea su tutti gli aspetti relativi all'utilizzo della videocamera.

Setup (Configurazione) - fornisce tutti gli strumenti necessari per impostare la videocamera in base alle necessità.

Accesso all'AXIS 221 da Internet

Una volta installata, l'AXIS 221 è accessibile dalla LAN. Per accedere alla videocamera da Internet, è necessario configurare i router di rete per consentire il traffico dei dati in entrata, operazione che solitamente viene effettuata su una porta specifica. Per ulteriori istruzioni sul router, fare riferimento alla documentazione.

Per ulteriori informazioni relative a questo e altri argomenti, visitare l'Axis Support Web all'indirizzo www.axis.com/techsup

Ripristino delle impostazioni di fabbrica

Questa procedura consentirà di ripristinare le impostazioni di fabbrica per tutti i parametri, incluso l'indirizzo IP.

1. Scollegare l'alimentazione dalla videocamera.
2. Tenere premuto il pulsante Reset sul pannello posteriore e ricollegare l'alimentazione.
3. Tenere premuto il pulsante finché l'indicatore di stato diventa giallo (possono essere necessari fino a 15 secondi), quindi rilasciare il pulsante.
4. Quando l'indicatore di stato diventa verde (può essere necessario fino a 1 minuto) vengono ripristinate le impostazioni di fabbrica della videocamera.
5. Reinstallare l'AXIS 221 utilizzando uno dei metodi descritti nel documento.

Ulteriori informazioni

Per ulteriori informazioni, vedere il Manuale dell'utente di AXIS 221, disponibile sul CD incluso nella confezione. Versioni aggiornate sono disponibili all'indirizzo www.axis.com

